

Riviera Kompass " 5-Zoll" (130 mm)

Konform mit dem ital. Ministerialerlass D.M. 388 vom 29/9/99. Empfehlenswert für Boote bis zu 14 m, interne kardanische Aufhängung, Kompensatoren, Beleuchtung.

Einbaumodell

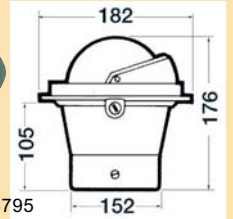
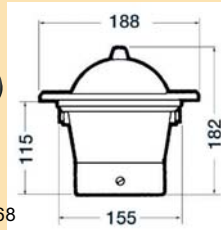
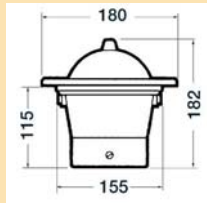

Art. Nr.	Version	Skala	Bez.
136766	Normal	5°	BW1
136767	für Berufsschifffahrt u. Fischerei *	2°	
136768	Hochgeschwindigkeit, über 25 Knoten	5°	BW1/AV
136795	für Instrumententafeln od. Steuersäulen auf Segelbooten, mit niedrigem Sonnenschutz	5°	BW3

*Mit R.I.na-Abnahmebescheinigung für jeden einzelnen Kompass

Riviera Kompass "6-Zoll" (150 mm)



Konform mit dem ital. Ministerialerlass D.M. 388 vom 29/9/99. Empfehlenswert für Boote über 14 m, interne kardanische Aufhängung, Beleuchtung und Kompensatoren.

Einbaumodell

▲136751

Art. Nr.	Version	Rose	Skala	Bez.
136751	Hochgeschwindigkeit	Draufsicht	5°	B6/W1 373,56 €
136752	für Segelboote	Draufsicht	5°	B6/W3 340,03 €

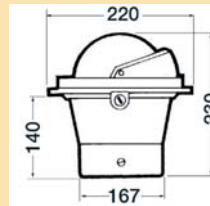

▲136752

Modell mit Sockel

Art. Nr.	Version	Rose	Skala	Gehäuse	Bez.
136753	Hochgeschwindigkeit	Draufsicht	5°	schwarz	B6/W2
136754	für Segelboote	Draufsicht	5°	schwarz	B6/W4
136755	für Segelboote	Draufsicht	5°	weiß	B6/W5



▲136753 - 136754



▲136755

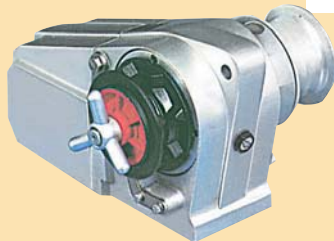

Elektrische Ankerwinde "CAYMAN 88"

Umkehrbarer Elektromotor. Notbetrieb per Handkurbel, manuell zu bedienende konische Reibungsbremse, Andruckhebel, Kettennuss für Kette, Spillkopf getrennt bedienbar. Gehäuse aus silber (oder poliertem) Eloxal. Achse aus **Edelstahl** auf selbstschmierenden Buchsen. Kettennuss aus Bronze. Komplett mit Relaisbox und Handkurbel.

Art. Nr.	Watt	Volt	Einholgeschw. m/min	Für Kette Ø mm	Pull Kg	Verbrauch Amp
132269 1.083,35 €	700	12	10/21	6 o. 8 (auswählen)	700	25/35
132270 1.112,27 €	1000	12	10/21	6 o. 8 (auswählen)	900	50/70

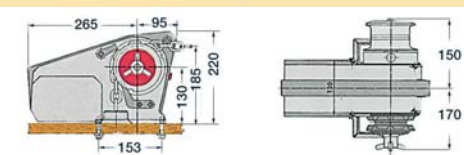

Elektrische Ankerwinde "TIGRES"

Umkehrbarer Elektromotor. Notbetrieb per Handkurbel. Manuell zu bedienende Reibungsbremse, Kettennuss für Kette, Spillkopf separat bedienbar. Gehäuse aus Silber-Eloxal oder poliert. Achse aus **Edelstahl** auf selbstschmierenden Buchsen. Kettennuss aus Bronze. Komplett mit Relaisbox und Handkurbel.

Art. Nr.	Für Boote bis m	Leistung Watt	Volt	Zug max Kg	Für Kette Ø mm	Einholgeschw m/min
109230 1.244,78 €	13	1200	12	1100	8 o. 10 (auswählen)	10/23
109229 1.273,69 €	13	1200	24	1100	8 o. 10 (auswählen)	10/23

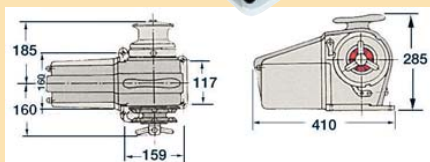



Ankerwinde LEWMAR aus rostfreiem Edelstahl AISI 316



Ankerwinde "PRO-Serie" aus rostfreiem Edelstahl 316 hochglanzpoliert



AISI 316

Einfach einzubauen, da nur ein Kettendurchlauf ausgeschnitten werden muß; sehr leistungsstark und zuverlässig hat sie eine höhere Hebegeschwindigkeit als alle Konkurrenzprodukte.

Integrierte Einholvorrichtung per Hand mittels zusätzlichen Multifunktionsschlüssel.

Wird verkauft **komplett mit: Schaltpanel, magnetthermischem Schutzschalter** zum schnellen Einbau.

Ideales Produkt für Werften, die einem schnellen Einbau sowie Qualität und Stil suchen; auch sehr gut für den "After-Market" geeignet, dank des **All-inclusive-Verpackung** und dank einfacher Montage.



700: 820,85 € 1000(12V): € 724,84 € 1000 (24V): 724,84 €

Art. Nr.	Ausführung	Leine mm	mm	Volt	Leistung Watt	Zug-kraft Kg		Einholgeschw. m/min		Verbrauch Amp	Kg	mm
						max	dauerhaft	max	dauerhaft			
132318	Pro-Series 700	12	6	12	500	320	79	32	27	35	8,5	6/9
132320	Pro-Series 1000	12	6	12	700	454	113	32	27	50	9,5	9/12
132321	Pro-Series 1000	14/16	6	12	700	454	113	32	27	50	9,5	9/12

Ankerwinde V-700 aus rostfreiem Edelstahl 316.

AISI 316

Einfach zu montieren, da keine Stichsäge gebraucht wird; es reicht eine Kugelfräse, die einen sehr schnellen Einbau ermöglicht. Wasserdicht bis zu einem Meter IP677.

FALL SAFE

5-Jahre Garantie. Stossfeste Motorabdeckung. Kettenstopper im Gehäuse des Habegewindes eingebaut (siehe Foto "fall safe"). Geeignet für leichtere Boote von 6 bis 9 Metern.

Komplett mit:

- Instrumentenbrett;
- Magnet-Thermoschutz;
- Gewindeschrauben;
- Montageschlüssel ;
- Gebrauchsanweisung in 6 Sprachen (u.a. italienisch)
- Sensor für das Kettenzählwerk.

558,48 €



Art. Nr.	Ausführung	Leine mm	mm	Volt	Leistung Watt	Zug-		Einholgeschw. m/min		Verbrauch Amp
						max	dauerhaft	max	dauerhaft	
249247	V-700	12	6	12	320	320	79	25	15	45

Fernschalter

350055 Geeignet für Ankerwinde Lewmar bis 700 Watt mit 2 Kabeln, Modell V-700; ProSeries; Horizon.

149,90

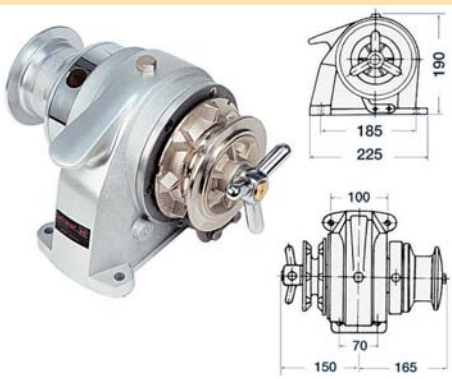

423,23 €

Handankerwinde

Doppelwirkung durch Antrieb über zwei Zahnräder, Konusbremse wird mittels Kurbel gefiert, Kettenauswerfer, Reibungsbremse und Verholspill. Gehäuse aus Eloxal mit Polyesterbeschichtung. Mit Belegklampe. Achse auf selbstschmierenden Buchsen.

Art. Nr.	Länge mm	Breite mm	Höhe mm	Kg	Für Kette Ø mm	Zug max Kg
249390	310	210	220	12	6 o. 8 (auswählen)	200

Ankerwinde "MASTER WINCH", Lofrans'-Technologie



Ankerwinde "Dynamic"

Ankerwinde mit Verkleidung aus **Polykarbonat** und Vertikalachse. Wird komplett mit Schaltrelais angeboten.

Art. Nr.	Empf. Für Boote m	Motor	Zugkraft max Kg	Einholgeschw. m/min	Verbrauch Amp	mm	Kg	H mm	I mm
109373	6-8	500 Watt 12 Volt	500	12/16	35/60	6	7	135	82

Top Preis !!!

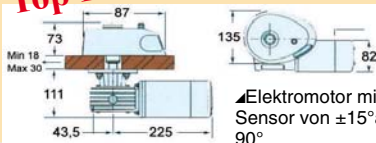

Elektromotor mit Sensor von ±15° alle 90°



499,90 €



Ankerwinde "MARINER"

Gehäuse aus **Aluminium-Eloxal**, Kettenuss für Leine/ Kette. Empfohlen für Boote bis 7/9 m.

Maße

A mm	B min	C mm	D mm	E mm	F mm	G mm	H mm	I mm	J Ø mm	K mm
135	8	110	60	84	183	64	211	127	82	81

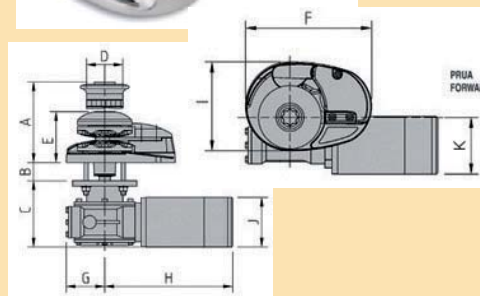

Art. Nr.	Ausführung	Leine Ø mm	mm	max	Einholgeschw. m/min	Verbrauch A	Kg
109372 554,94 €	"Hoch" Spill + Kette	12	6	550	12/16	500	8
122431 585,45 €	"Tief" nur Kettenuss	12	6	550	12/16	500	8

Ankerwinde "Clipper"

Gehäuse aus **Aluminium-Eloxal**, Kettenuss für Leine/Kette. (mit Kette Ø 8 und Leine Ø 16) oder nur Kette 6/8/10 mm (bitte angeben).



"Hoch" Spill + Kette	"Tief" nur Kettenuss	Ausführung	Leistung Watt	Volt	Zugkraft Max Kg	Einholgeschw m/min	mm	Leine Ø mm	Kg
132345	132348	Clipper 700	700	12	600	18/24	6/8	16	17
350057	350058	Clipper 1000	1000	12	800	18/24	8/10	16	18
122129	122130	Clipper 1300	1300	24	1200	16/24	10	-	21

132345 800,11 € ; 122129 824,51 € ; 132348 775,71 € ; 122130 800,11 € ; 132350 1.102,59 €

Aufpreis auf grössere Kettenuss = 0 € > Aktion



Ankerwinden Lofrans

Elektrische Ankerwinden "Dorado" mit vertikalem Motor

Besonders leicht und kompakt, Kettenuss für Kette und Leine. Gehäuse aus **Eloxal**. Für Boote bis max. 8 m.

Art. Nr.	€	Watt	Volt	mm	Zug max Kg	Einholgeschw m/min k.40	Kg
114014	590,27	500	12	6	400	14	7/8
114015	654,91	700	12	8	600	17	7/8

Elektrische Ankerwinde "KOBRA"

Für Motor unter Deck. Komplett mit Schaltrelais und Handkurbel.

Art. Nr.	Für Boote bis m	Volt	Leistung Watt	Für Kette Ø mm	Zug max Kg	Einholgeschw m/min	Kg
132267 1.019,12 €	13	12	700	6/8/10 (auswählen)	700	10/21	17/18
109210 1.048,02 €	13	12	1000	6/8/10 (auswählen)	900	10/21	17/18
109211 1.071,32 €	13	24	1000	6/8/10 (auswählen)	900	10/21	17/18

Aufpreis auf grössere Kettenuss = 0 € > Aktion ; Achtung bei Bestellung Kettenuss angeben !!!

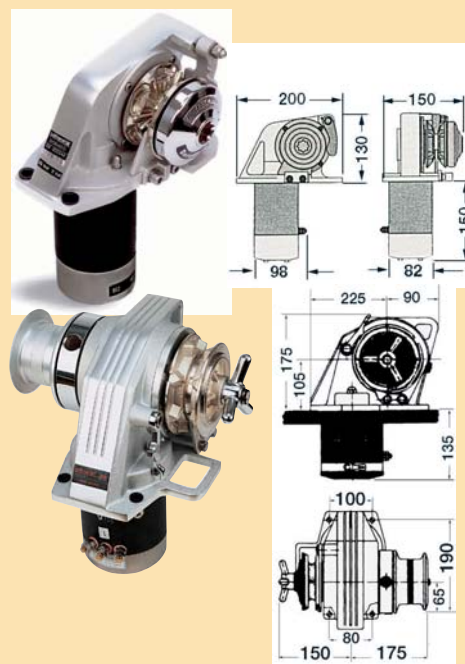

Ankerwinde PROJECT- Serie aus verchromten Messing für Boote von 6 bis 25 m



Diese Ankerwinden sind das Ergebnis 35-jähriger Erfahrung des Anbieters Lofran's in diesem Sektor. Höchste Qualität, Verlässlichkeit und reales Leistungsvermögen kennzeichnen dieses Produkt aus.

"Hoch" Spill + Kette	"Tief" nur Kettennuss	Typ	Leistung Watt	Volt	Für Kette Ø mm	Leine Ø mm	Zug max Kg	Einholgeschw m/min	Verbrauch Amp
132294	132292	Project x1	500	12	6/8	12	550	14/16	40-60
249248	132293	Project x1	700	12	6/8	12	700	14/16	51-70

Aufpreis auf grössere Kettennuss = 0 € > Aktion



132294	654,72 €
132292	643,20 €
132293	683,66 €
249248	701,50 €

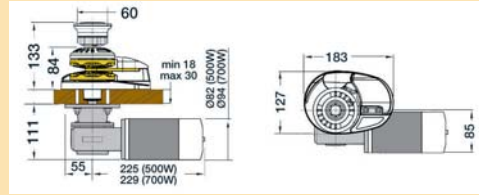

Modelle Project x2 und 1000



132303	982,17 €
132302	958,89 €
249271	953,26 €
249270	929,97 €
132301	958,89 €
249354	935,60 €
249269	929,97 €
249266	906,69 €

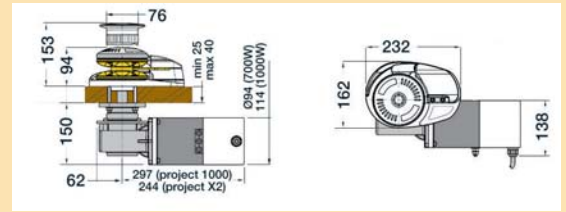

Aufpreis auf grössere Kettennuss = 0 € > Aktion

"Hoch" Spill + Kette	"Tief" nur Kettennuss	Typ	Leistung Watt	Volt	Für Kette Ø mm	Zug max Kg	Einholgeschw m/min	Verbrauch Amp
132303	132301	Project 1000 *	1000	24	8/10/12 **	950	18/24	40-60
132302	249354	Project 1000 *	1000	12	8/10/12 **	950	18/24	70-110
249271	249269	Project x2	1000	24	8/10/12 **	950	18/24	40-60
249270	249266	Project x2	1000	12	8/10/12 **	950	18/24	70-110

* Project 1000: Fernbedienung + integrierter Meterzähler in der Motoreinheit ** Kettennuss Ø 8mm, auch für Tauen bis Ø 16 mm geeignet.

Modell Project x3 und 1500



249312	1.592,51 €
249313	1.621,42 €
132298	1.557,98 €
132299	1.592,51 €
249309	1.563,61 €
249311	1.592,51 €
132296	1.529,07 €
132297	1.563,61 €

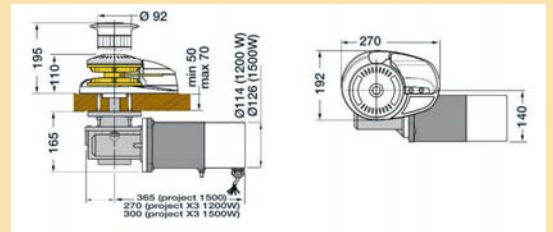

"Hoch" Spill + Kette	"Tief" nur Kettennuss	Typ	Leistung Watt	Volt	Für Kette Ø mm	Zug max Kg	Einholgeschw. m/min	Verbrauch Amp
249312	249309	Project 1500 *	1500	12	8/10/12 **	1500	18/24	90-130
249313	249311	Project 1500 *	1500	24	8/10/12 **	1500	18/24	50/80
132298	132296	Project x3	1500	12	8/10/12 **	1500	18/24	90-130
132299	132297	Project x3	1500	24	8/10/12 **	1500	18/24	50/80

* Project 1500: Fernbedienung + integrierter Meterzähler in der Motoreinheit
** Kettennuss Ø 8/10/12 mm funktioniert auch mit Tauen Ø 16/18/20 mm.

Aufpreis auf grössere Kettennuss = 0 € > Aktion

Modell Project x4



3.284,61 € od. 3.554,44 €

3.284,61 € od. 3.554,44 €

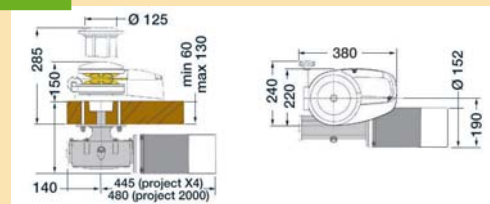

Aufpreis auf grössere Kettennuss = 0 € > Aktion

"Hoch" Spill + Kette	"Tief" nur Kettennuss	Typ	Leistung Watt	Volt	Für Kette Ø mm	Zug max Kg	Einholgeschw m/min	Verbrauch Amp
132257	132255	Project x4	2000	24	10/12/14	1800	18/24	90-110
132258	132256	Project x4	2500	24	10/12/14	2000	18/24	100-120